



# STEELER

**SOKÓŁKA**

***www.steeler.pl***

## DACIA DUSTER

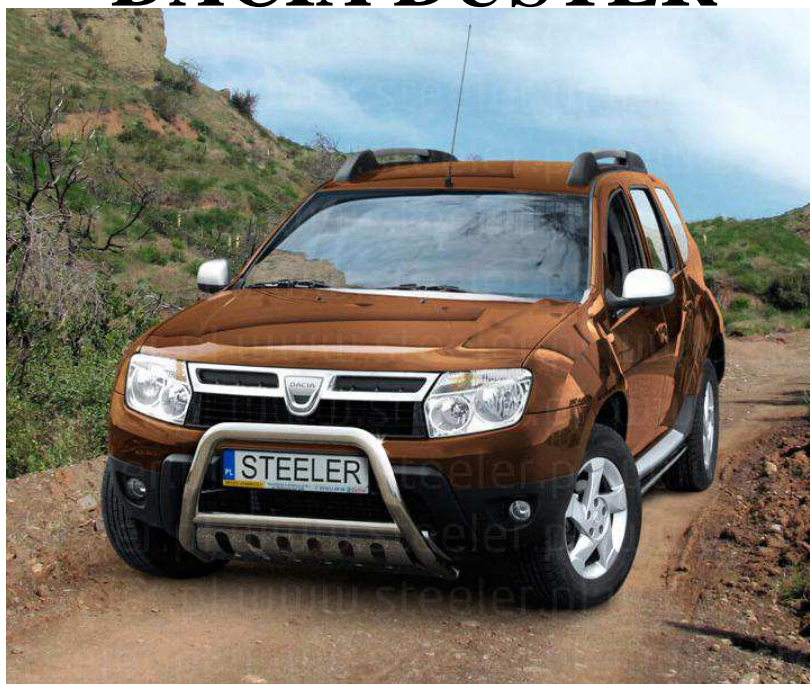

### **INSTRUKCJA MONTAŻU**

(Orurowania przednie niskie)

### **FITTING INSTRUCTION**

(Front bullbar)

### **ИНСТРУКЦИЯ МОНТАЖА**

(Кенгурин)

### **MONTAGEANLEITUNG**

(Frontschutzbügel)

DUSTER-R1060

DUSTER-R1060-03

DUSTER-R1060-04







Orurowania z homologacją „e”

Bullbar with homologation „e”

Тюнинг с омологацией „e”

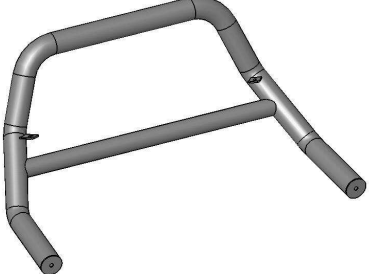
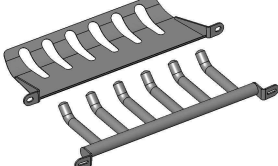
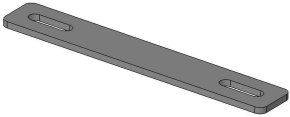
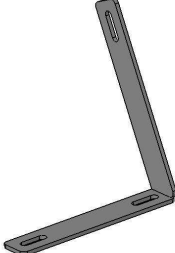
Frontschutzbügel mit „e“- Prüfzeichen

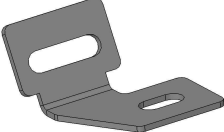
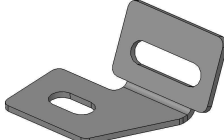
**Wykaz elementów orurowania:**  
**Specification of full assembly:**  
**Список элементов тюнинга:**  
**Liste der Elemente:**

<p><b>1.</b> Rura przednia (szt. 1)          Bullbar (1 pc.)          Передняя дуга (шт.1)          Frontbügel (st.1)</p>	
<p><b>2.</b> Blacha dolna / grill (szt. 1)          Lower metal plate / Grate (1 pc.)          Защита картера / гриль (шт.1)          Unterfahrschutz (st.1)</p>	
<p><b>3.</b> Zamocowanie górne I (szt.2)          Upper attachment I (2 pcs.)          Крепление верхнее I (шт.2)          Montage oben I (st.2)</p>	
<p><b>4.</b> Zamocowanie górne II lewe (szt.1)          Upper left attachment II (1 pcs.)          Крепление верхнее левое II (шт.1)          Montage oben II links (st.1)</p>	
<p><b>5.</b> Zamocowanie górne II prawe (szt.1)          Upper right attachment II (1 pc.)          Крепление верхнее правое II (шт.1)          Montage oben II rechts (st.1)</p>	
<p><b>6.</b> Zamocowanie dolne lewe (szt. 1)          Lower left attachment (1 pc.)          Крепление нижнее левое (шт.1)          Montage unten links (st.1)</p>	
<p><b>7.</b> Zamocowanie dolne prawe (szt. 1)          Lower right attachment (1 pc.)          Крепление нижнее правое (шт.1)          Montage unten rechts (st.1)</p>	
<p><b>8.</b> Dystans (szt.2)          Distance (2 pcs.)      Ø48x2 L=10mm          Расстояние (шт.2)          Distanzring (St.2)</p>	

**Wykaz elementów łącznych:**  
**Connecting components:**  
**Список соединительных элементов:**  
**Die Auflistung der Elemente:**

Śruby (szt.) Screws (pcs.) Болты (шт.) Schrauben (st.)	M8x25 – (2) M8x70 – (4) M10x35 – (2)	Nakrętki (szt.) Nuts (pcs.) Гайки (шт.) Muttern (st.)	M8 – (6)
Podkładki (szt.) Washers (pcs.) Шайбы (шт.) Unterlegscheiben(st.)	Ø 8,5 – (12)-XL Ø 11 – (2)-XL Ø 13 – (2)-XL		

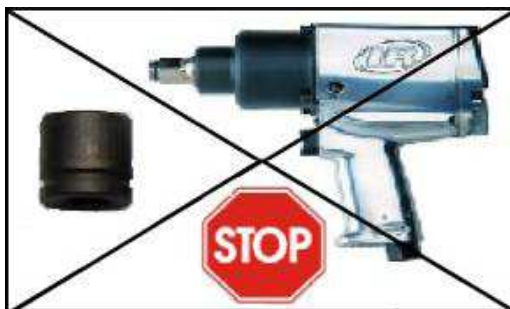

Czas montażu  
Fitting time  
Время монтажа  
Montagezeit



**1 h**

***UWAGA: Folie usunąć dopiero po montażu!***  
***ATTENTION: Foil remove after fitting!***  
***ВНИМАНИЕ: Целлофан снять только после завершения монтажа!***  
***HINWEIS: Die Folie soll erst nach der Montage entfernt werden!***

**Montaż orurowania / Bullbar fitting / Монтаж защиты / Montage der Schwellerrohre**  
**DUSTER-R1060-03**

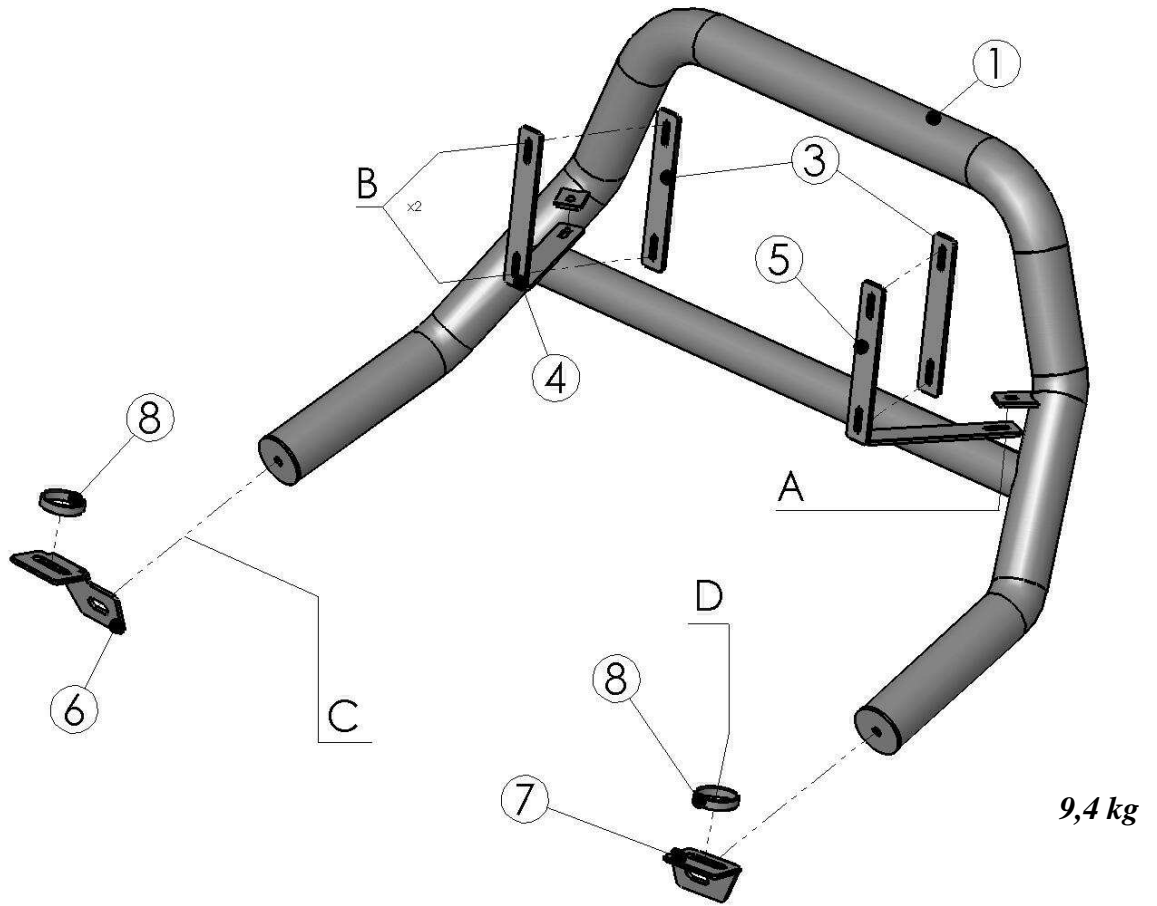

**Montaż orurowania / Bullbar fitting / Монтаж защиты / Montage der Schwellerrohre**  
**DUSTER-R1060**

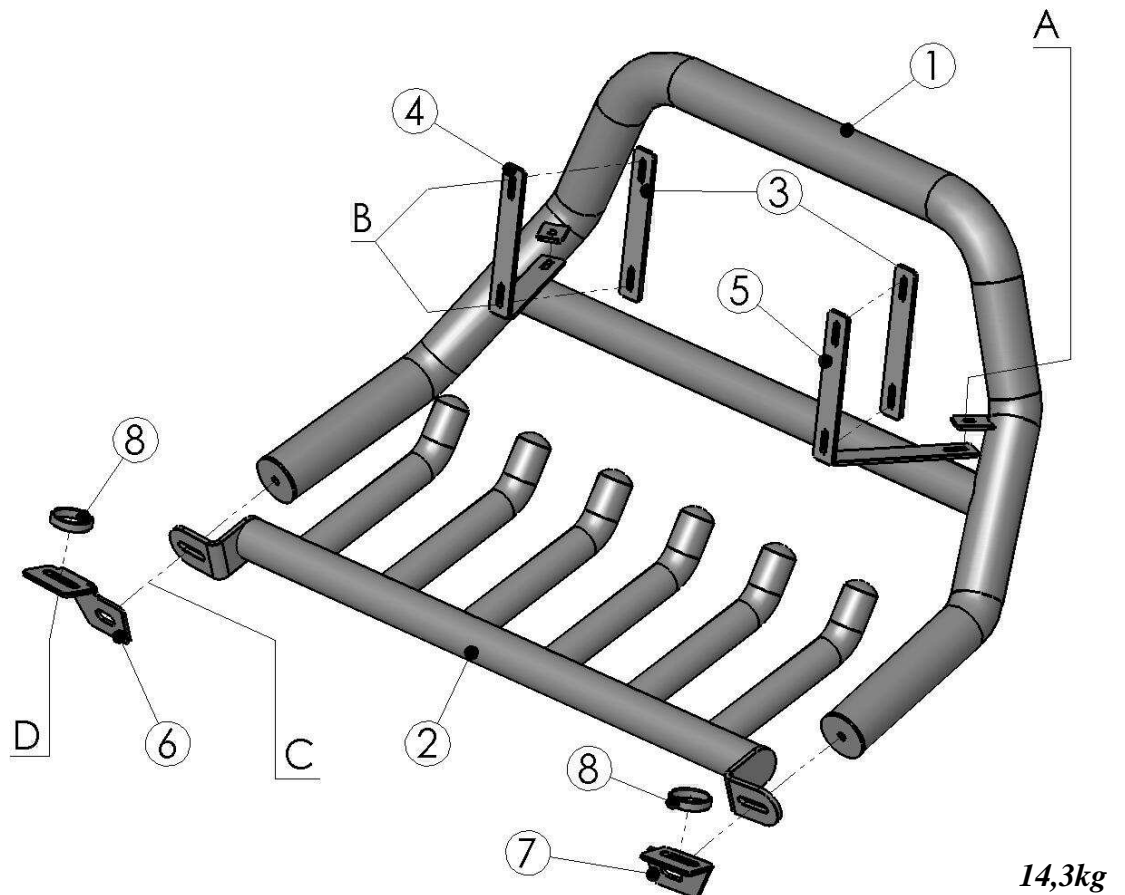

**Montaż orurowania / Bullbar fitting / Монтаж защиты / Montage der Schwellerrohre  
DUSTER-R1060-04**

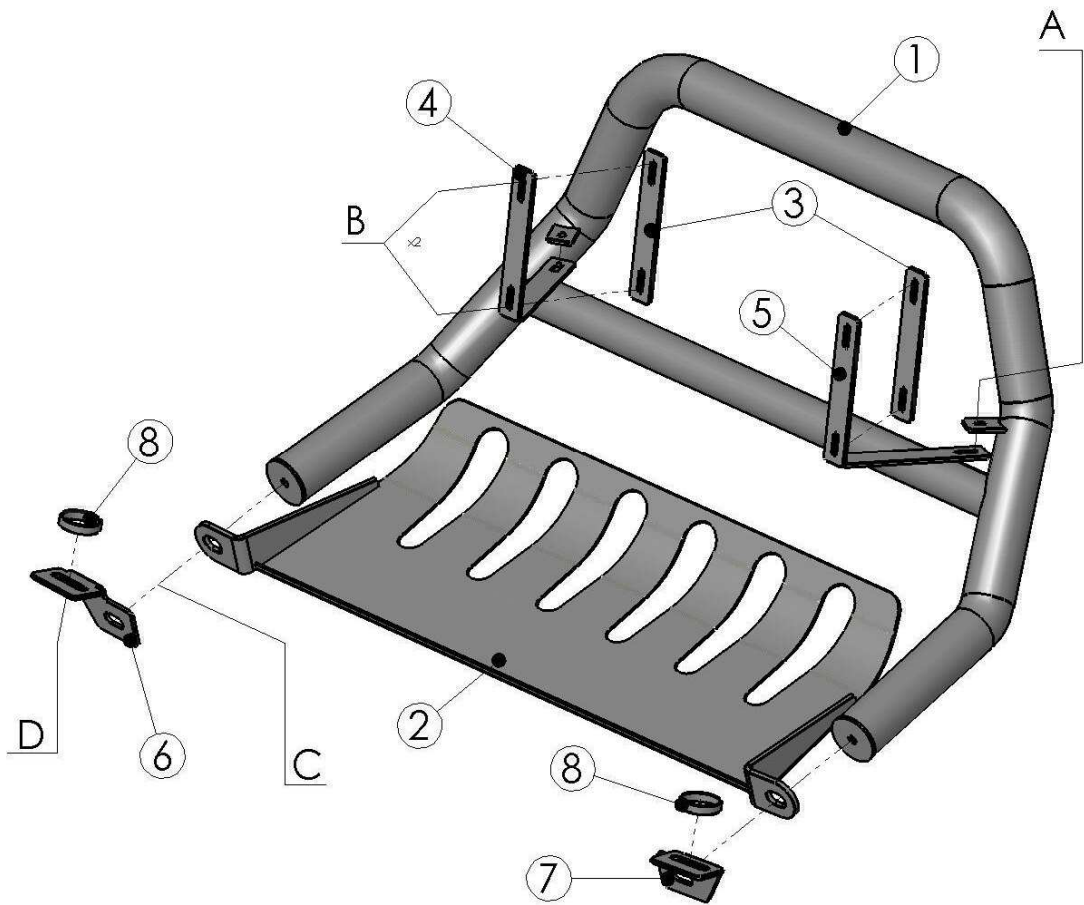

**13,5 kg**

	Śruby (szt.) Screws (pcs.) Болты (шт.) Schrauben (st.)	Podkładki (szt.) Washers (pcs.) Шайбы (шт.) Unterlegscheiben (st.)	Nakrętki (szt.) Nuts (pcs.) Гайки (шт.) Muttern (st.)
<b>A</b>	<i>M8x25</i>	<i>Ø8,5(x2) - XL</i>	<i>M8</i>
<b>B</b>	<i>M8x70</i>	<i>Ø8,5(x2) - XL</i>	<i>M8</i>
<b>C</b>	<i>M10x35</i>	<i>Ø11 - XL</i>	-----
<b>D</b>	<i>M12(original)</i>	<i>Ø13 - XL</i>	-----



*Prawa górna część orurowania / Right upper attachments / Правая, верхняя часть защиты / Rechte, obere Seite des Frontschutzbügels*

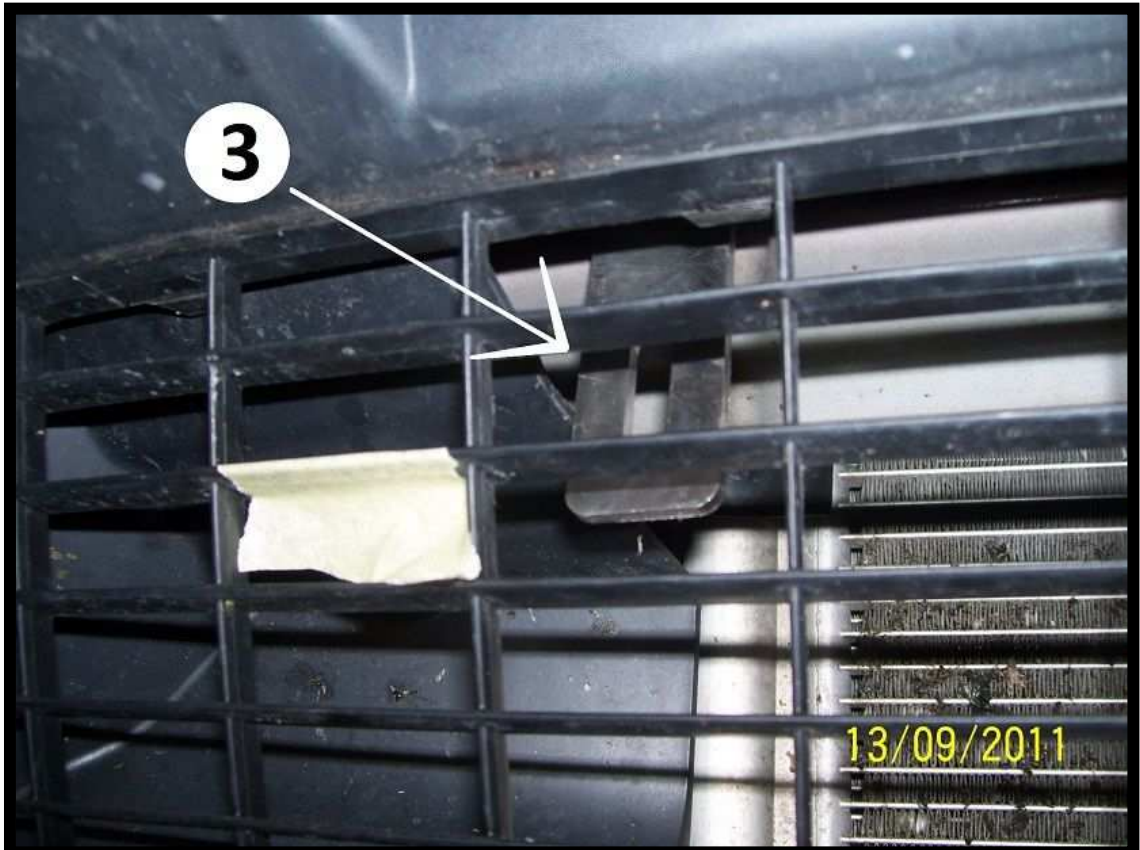
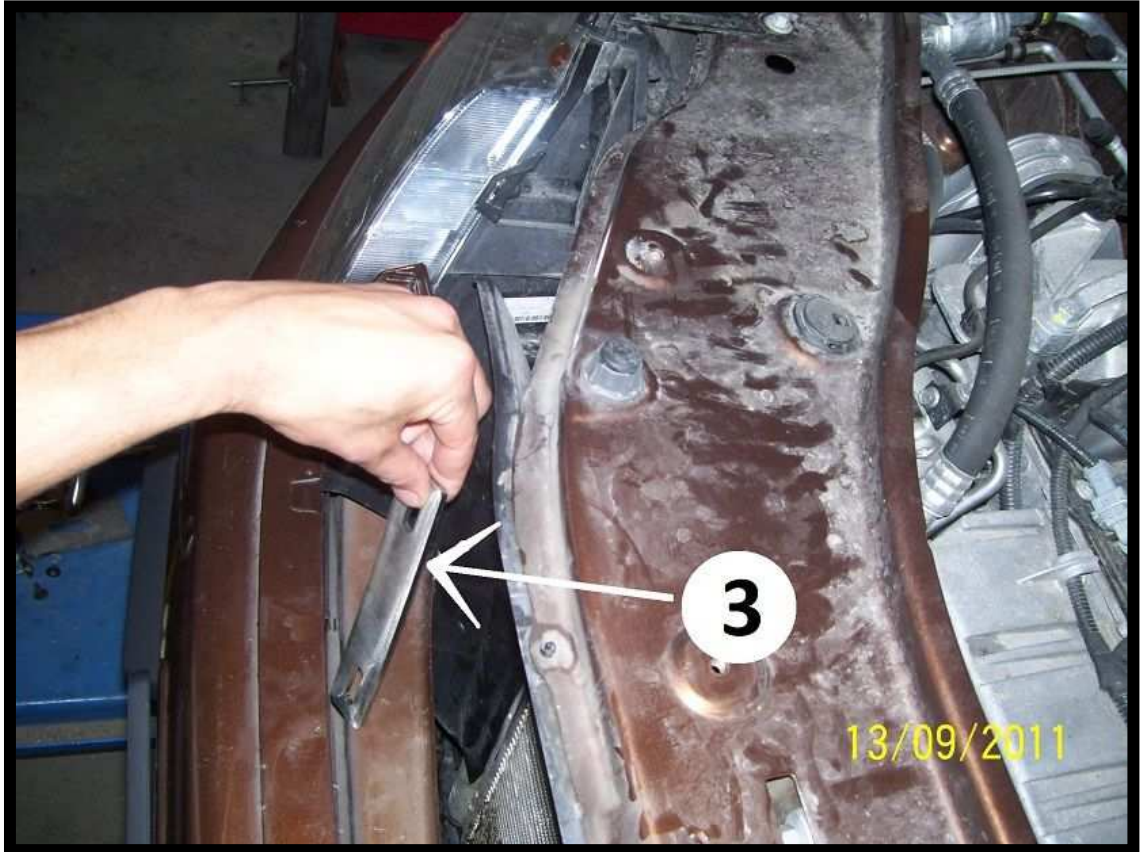

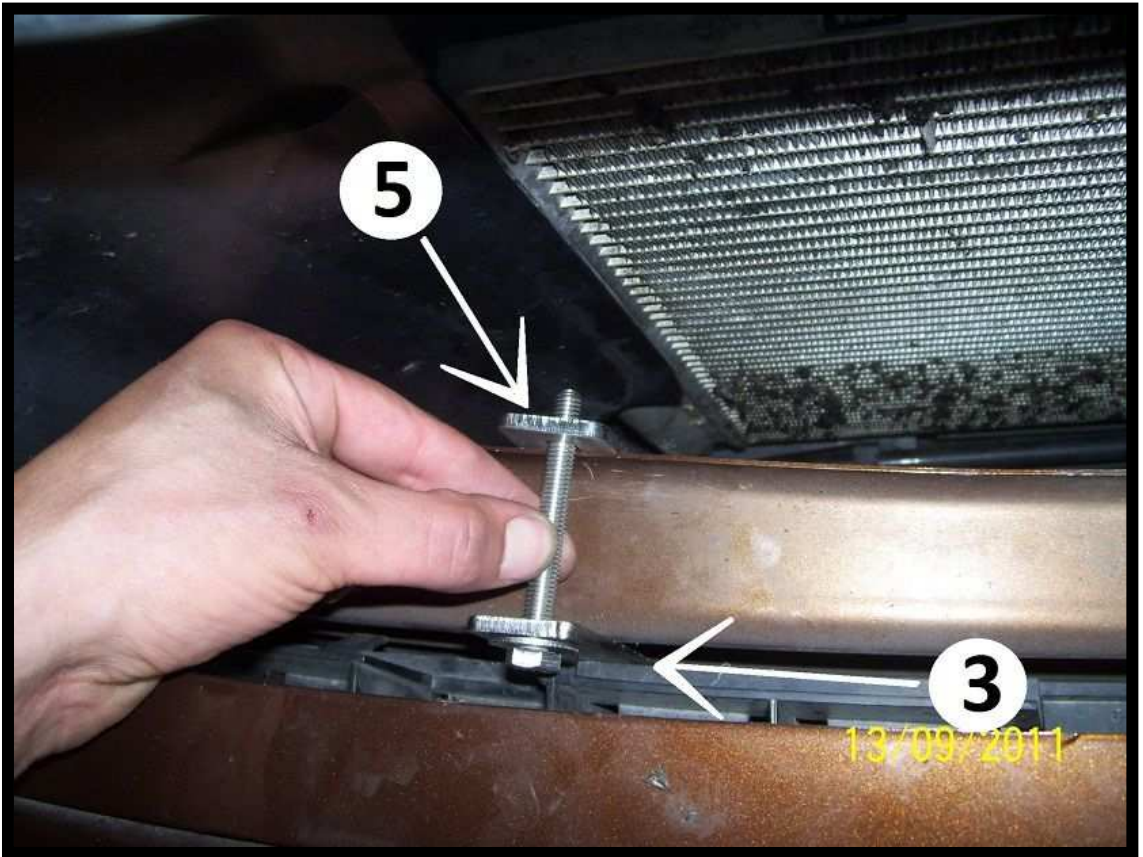
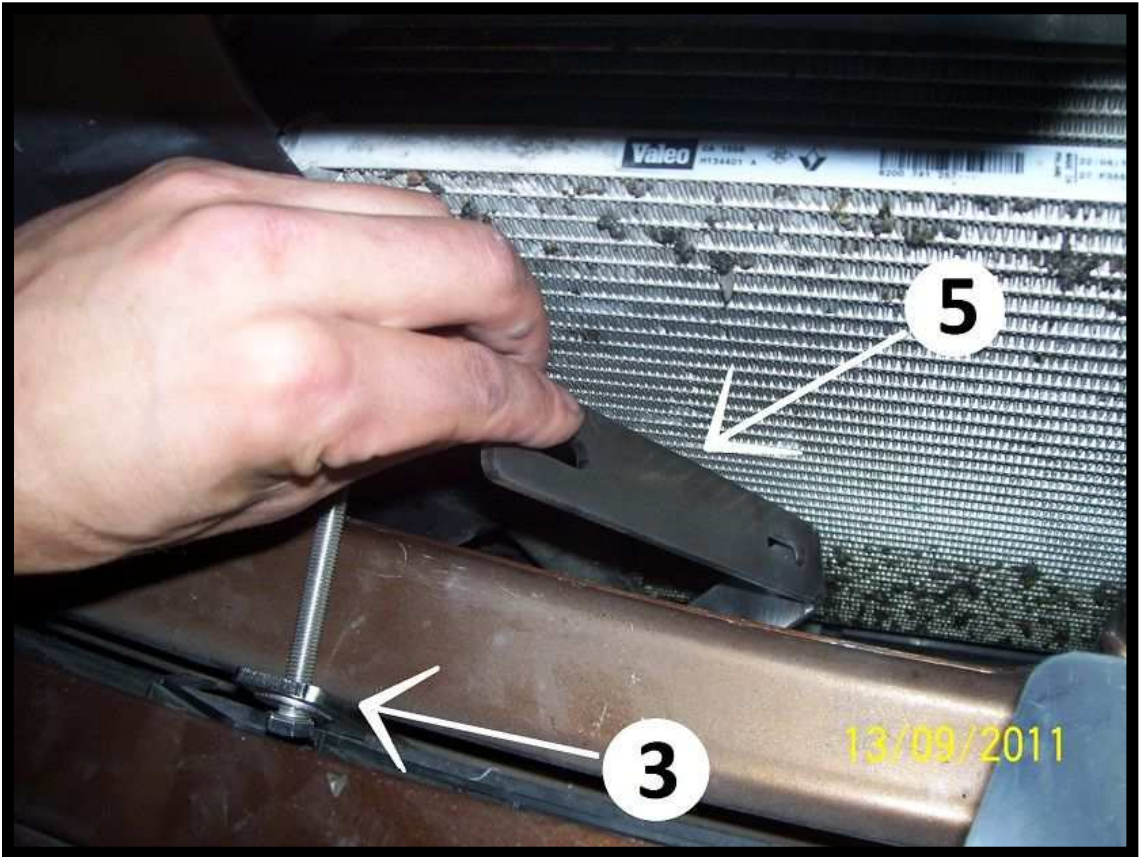



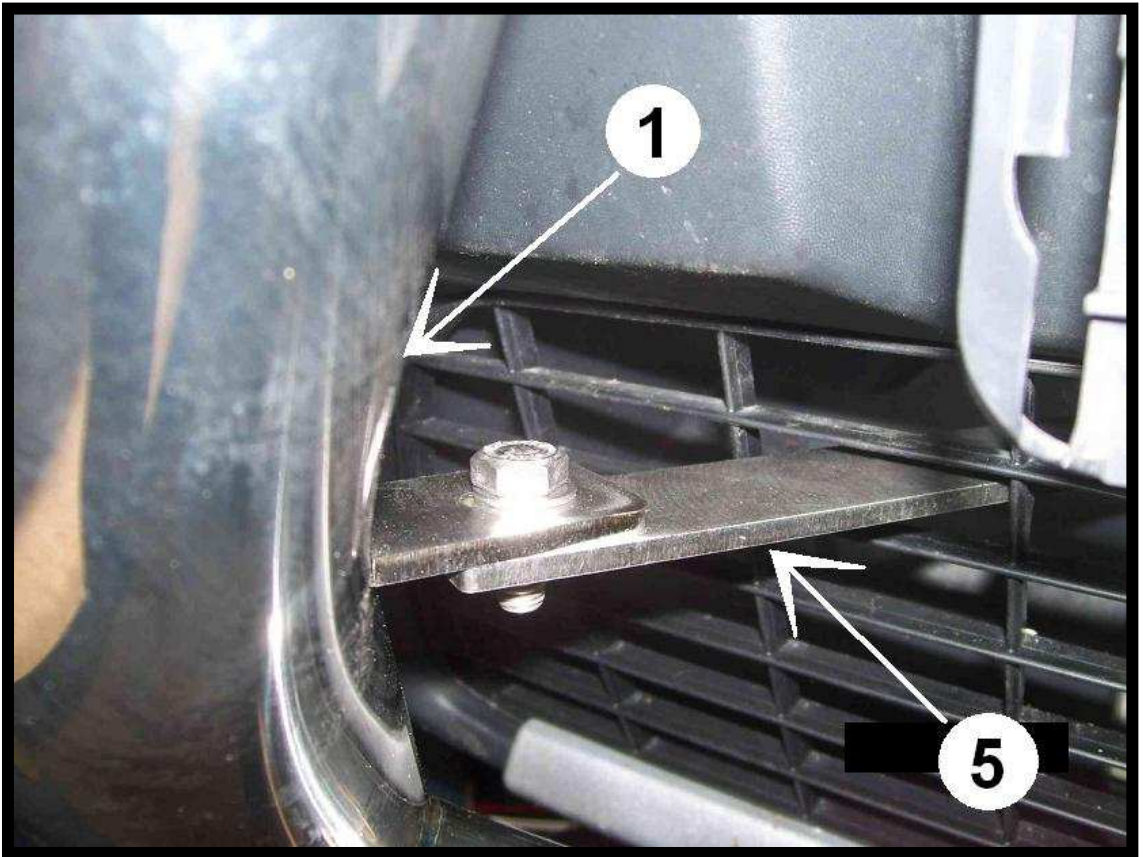



*Lewa górna część orurowania / Left upper attachments / Левая, верхняя часть защиты / Linke, obere Seite des Frontschutzbügels*

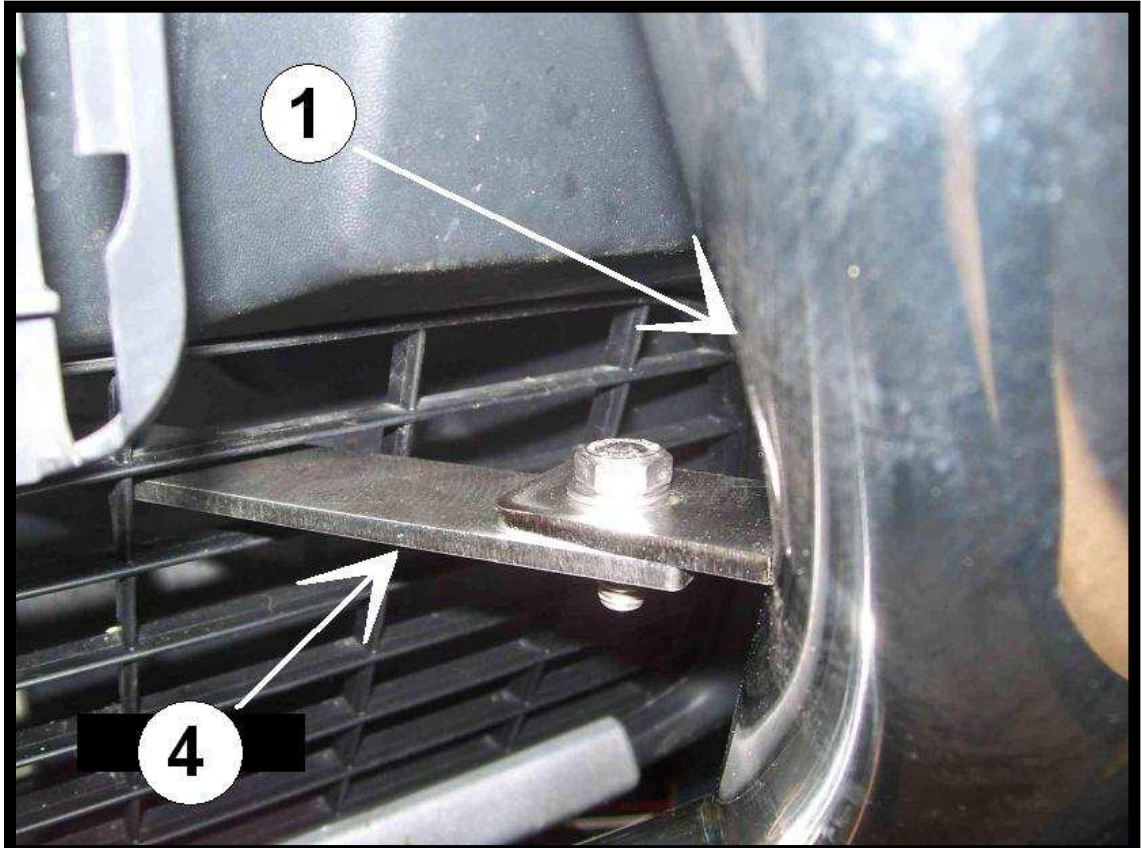



*Lewa dolna część orurowania / Left, lower attachments / Левая, нижняя часть защиты / Linke, untere Seite des Frontschutzbügels*

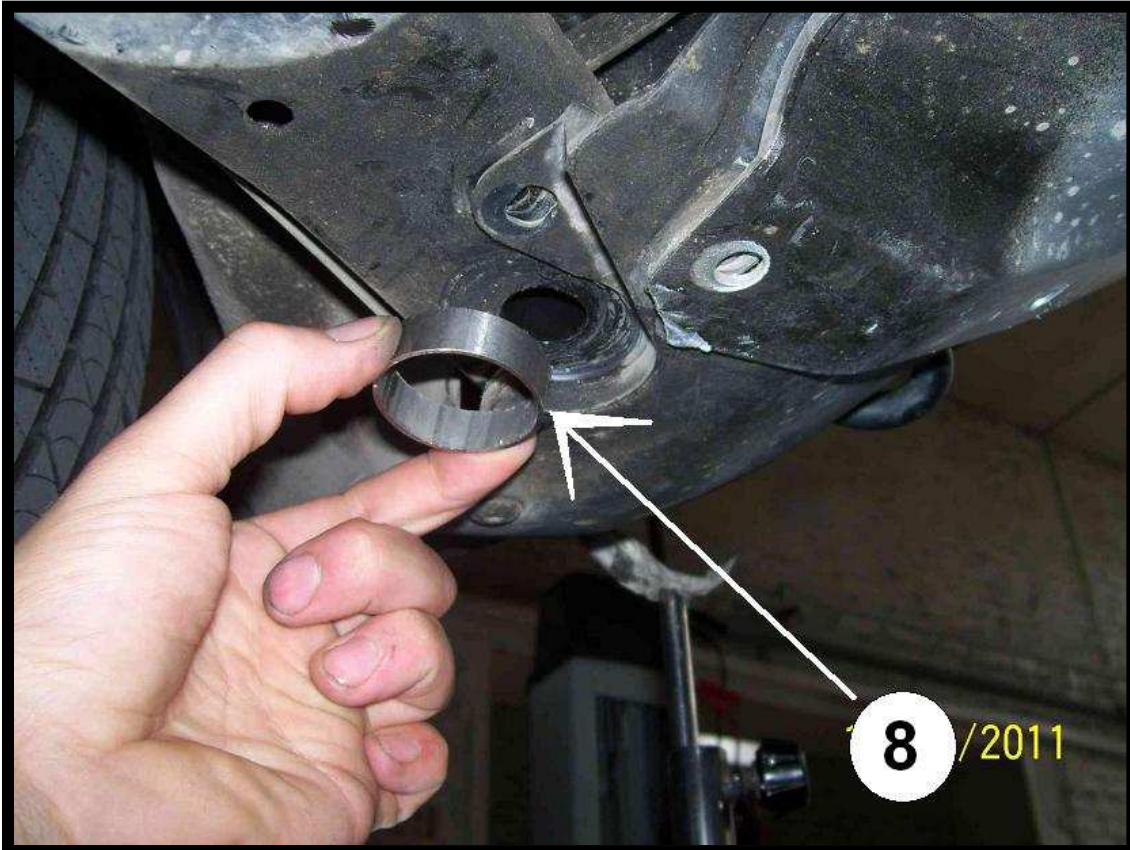

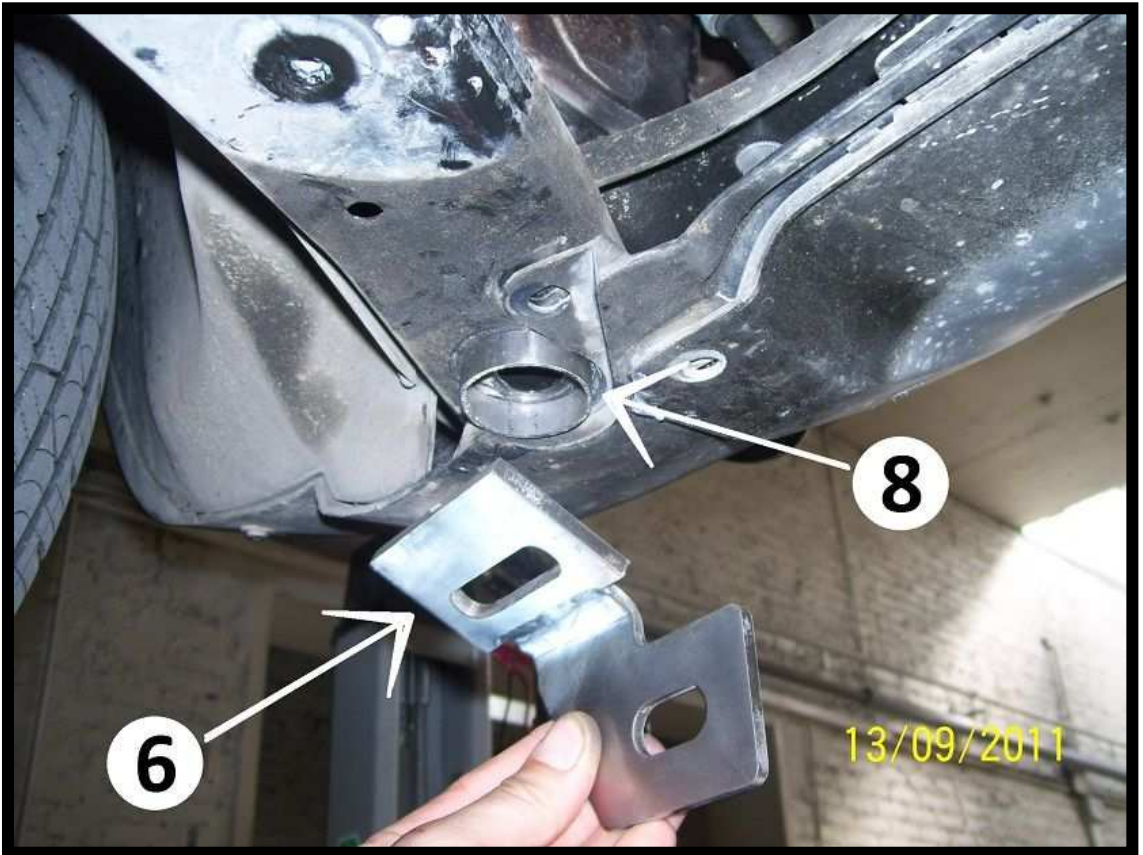



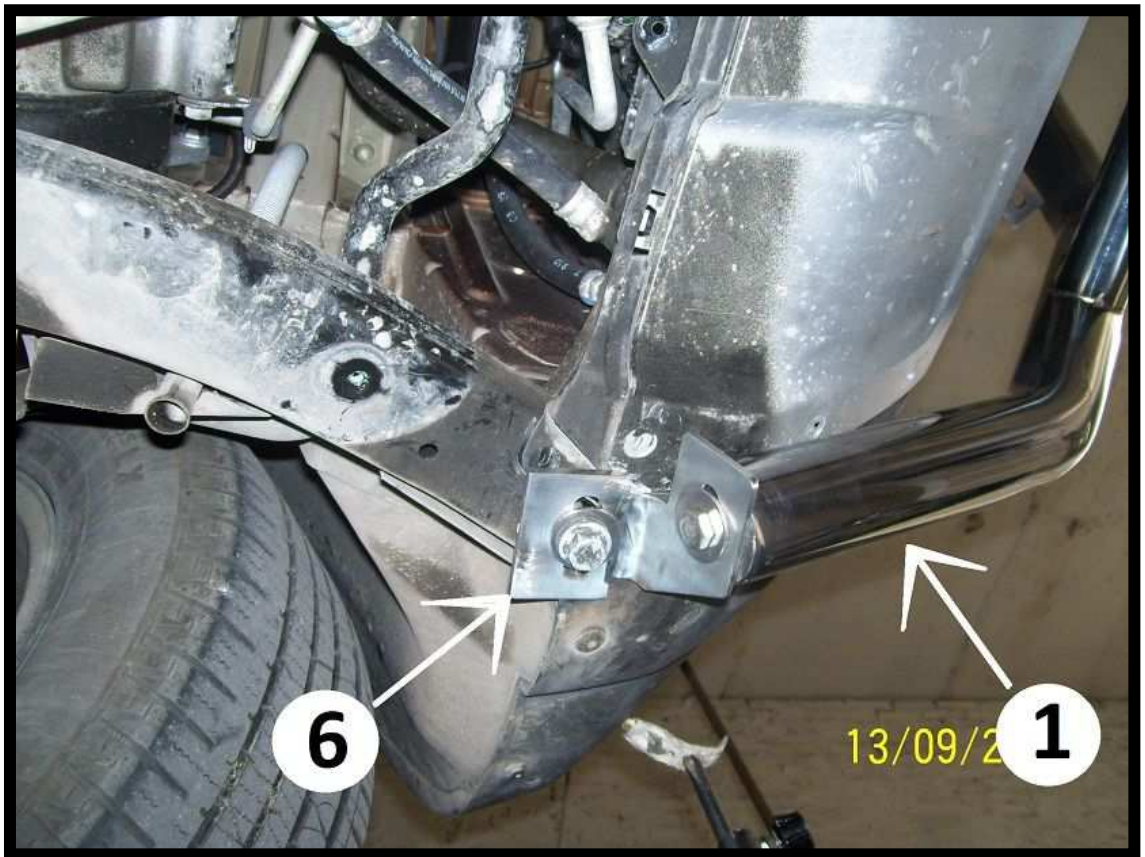

*Prawa dolna część orurowania / Lower right attachments / Правая, нижняя часть защиты / Rechte, untere Seite des Frontschutzbügels*

